

Инструкции по эксплуатации для пользователя
Operating instructions for the user

Компактный проточный водонагреватель DSX
E-convenience instant water heater DSX



Оглавление	Contents
1. Инструкции по технике безопасности3	1. Safety instructions 3
2. Описание прибора5	2. Description of the appliance 5
3. Эксплуатация6	3. How to use. 6
Настройка температуры.6	Temperature setting6
Программные кнопки.6	Programme keys6
Меню Info (Информация).7	Info menu7
Меню выбора настроек8	Setup menu8
Монитор энергоэффективности11	Energy Efficiency Monitor11
Ограничение температуры12	Temperature limitation12
Возврат к заводским настройкам.12	Reset to factory setting12
Как снизить энергопотребление.13	How to save energy.13
Максимальная мощность13	Power limit.13
Использование с гелиосистемами13	Operation with solar systems.13
Деаэрация после техобслуживания.14	Venting after maintenance work14
Чистка и уход14	Cleaning and maintenance.14
4. Пульт ДУ15	4. Remote control. 15
Монтаж настенного кронштейна15	Mounting the wall bracket15
Ввод в эксплуатацию.15	Initial operation.15
Регистрация пульта ДУ в водонагревателе16	Registration of remote control at the instant water heater. .16
Примечания по технике безопасности17	Safety notes17
Замена элементов питания17	Battery replacement17
Утилизация17	Disposal17
5. Диагностика и устранение проблем19	5. Trouble-shooting and service 19



1. Инструкции по технике безопасности

1. Safety instructions

Перед монтажом и первым включением прибора внимательно прочтите данные инструкции. Храните инструкции так, чтобы всегда иметь их под рукой.

Инструкции по монтажу предназначены для специалиста, выполняющего монтаж прибора. Инструкции по эксплуатации предназначены для конечного пользователя.

Please read these instructions carefully before installing or using the appliance! Keep the instructions handy with the appliance for future use!

Instruction manuals are intended for the specialist who is responsible for the installation of the appliance. Operation manuals are for the end user. The provided manuals correspond to the technical specifications of the appliance.

- Эксплуатация прибора запрещена, если он не смонтирован надлежащим образом или не находится в исправном рабочем состоянии.
- Перед снятием лицевой панели прибора отключите его от электросети.
- Запрещается вносить технические изменения как в сам прибор, так и в элементы электропитания и водоснабжения.
- Прибор должен быть постоянно заземлен.
- Обратите внимание: вода, температура которой превышает 43 °C, воспринимается как горячая (особенно детьми) и может вызвать болевые ощущения. Осторожно: через некоторое время после начала работы прибора арматура и краны могут сильно нагреться.
- Прибор является бытовым и должен использоваться исключительно для нагрева водопроводной воды.
- Эксплуатация прибора при минусовых температурах в помещении запрещена.
- Необходимо соблюдать параметры, указанные на табличке с паспортными данными прибора.
- В случае возникновения проблем в работе прибора незамедлительно отключите его от электросети. В случае протечки незамедлительно перекройте подачу воды. Ремонтные работы должны осуществляться исключительно специалистом сервисной службы.
- Детям старше семи лет и лицам с ограниченными физическими, сенсорными или умственными способностями или недостаточным опытом и знаниями пользоваться прибором можно только под присмотром или после инструктажа по безопасной эксплуатации прибора, когда нет сомнений в том, что они осознают опасности, связанные с работой прибора. Дети не должны играть с прибором. Детям чистить и ухаживать за прибором можно только под присмотром взрослых.
- Do not use the appliance until it has been correctly installed and unless it is in perfect working order.
- Do not remove the front cover under any circumstances before switching off the mains electrical supply to the unit.
- Never make technical modifications, either to the appliance itself or the electrical leads and water pipes.
- The appliance must be earthed at all times.
- Pay attention to the fact that water temperatures in excess of approx. 43 °C are perceived as hot, especially by children, and may cause a feeling of burning. Please note that the fittings and taps may be very hot when the appliance has been in use for some time.
- The appliance is only suitable for domestic use and similar applications inside closed rooms, and must only be used to heat incoming water from the mains supply.
- The appliance must never be exposed to frost.
- The values stated on the rating plate must be observed.
- In case of malfunction, disconnect the fuses immediately. In case of leaks, cut off the mains water supply instantly. Repairs must only be carried out by the customer service department or an authorised professional.
- This appliance can be used by children aged 8 years and above and persons with reduced physical, sensory or mental capabilities or lack of experience and knowledge if they have been given supervision or instruction concerning use of the appliance in a safe way and understand the hazards involved. Children shall not play with the appliance. Cleaning and user maintenance shall not be performed by children without supervision.

**1. Инструкции по технике безопасности****1. Safety instructions**

- Не рекомендуется подносить карты с магнитной полосой, например, кредитные карты, к пульту ДУ и стенному кронштейну. Находящиеся в них магниты могут повредить магнитные полосы карт.
- The remote control and the wall bracket should not get close to items with magnetic strips, like credit cards etc. The built in magnets can damage the card's magnetic strip.

2. Описание прибора

2. Description of the appliance

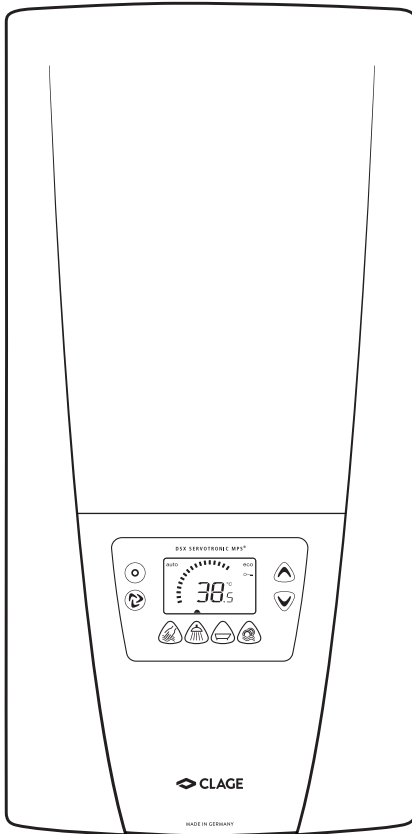

Проточный водонагреватель DSX является напорным водонагревателем с микропроцессорным управлением, предназначенным для снабжения горячей водой одной и более водоразборных точек.

Электроника прибора регулирует энергопотребление в зависимости от заданной температуры нагрева, температуры воды, поступающей в прибор, и объемного расхода, и таким образом обеспечивает нагрев воды до заданной температуры и ее удержание на неизменном уровне в случае колебаний напора. Необходимую температуру нагрева можно ввести с клавиатуры в диапазоне от 20 °C до 60 °C и увидеть на цифровом дисплее.

Допускается нагрев поступающей в прибор воды до температуры 70 °C с помощью, например, гелиосистемы.

Можно использовать проточный водонагреватель в комбинации с внешним реле, срабатывающем при изменении нагрузки (см. инструкции по монтажу).

The instantaneous water heater DSX is a microprocessor-controlled, pressure-resistant water heater for a decentralised water supply to one or more tap connections.

Its electronic control regulates the power consumption depending on the selected outlet temperature, the respective inlet temperature and the flow rate, thus reaching the set temperature exactly to the degree and keeping it constant in case of pressure fluctuations. The required outlet temperature can be entered on a keypad within a range between 20 °C and 60 °C and can be read off the digital display.

The maximum inlet temperature can be up to 70 °C so that operation in connection with solar heating systems is possible.

It is possible to use the instantaneous water heater in combination with an external load shedding relay for electronically controlled instantaneous water heaters (refer to installing instructions).

3. Эксплуатация

3. How to use

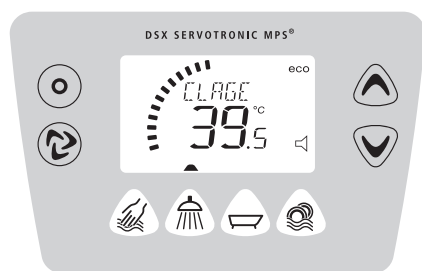

При открытии крана ГВС смесителя проточный водонагреватель сразу же включается. Закройте кран и прибор автоматически выключится. Управление прибором осуществляется с помощью элементов управления на самом приборе, либо с помощью беспроводного пульта ДУ.

As soon as you open the hot water tap, the instantaneous water heater switches on automatically. When the tap is closed, the appliance automatically switches off. The water heater is operated at the device itself or with the wireless remote control.

Настройка температуры

Вы можете установить настройку температуры на более низкое или высокое значение с помощью кнопок со стрелками и . Коротким однократным нажатием кнопки осуществляется изменение температуры на 1 °C, а в зоне комфорта – между 35 °C и 42 °C – на 0,5 °C. При более длительном нажатии кнопки температура изменится на несколько градусов. Выбор температуры возможен в диапазоне от 20 °C до 60 °C. На дисплее отображается подтверждение изменения температуры ("warmer" свидетельствует об изменении температуры в сторону повышения, "colder" – в сторону понижения).

Temperature setting

You can set the required temperature gradually to a lower or higher value with the arrow keys and . The temperature changes by 1 °C, in the convenience zone between 35 °C and 42 °C even by 0.5 °C, if key is pressed shortly one time. Pressing a key for a longer time changes the temperature continuously. You can select the outlet temperature from 20 °C to 60 °C. The display confirms the temperature changes by "warmer" respectively "colder".

Note: If temperature is set below 20 °C with arrow key the display shows "--" and the appliance switches off the heating function.

Note: If the water heater supplies a shower and is connected to a remote control system, the maximum temperature was reduced during initial operation. This limitation cannot be exceeded.

Установка температуры Set temperature	
-1 °C	+1 °C
Зона комфорта 35,0 – 42,0 °C Convenience zone	
-0,5 °C	+0,5 °C

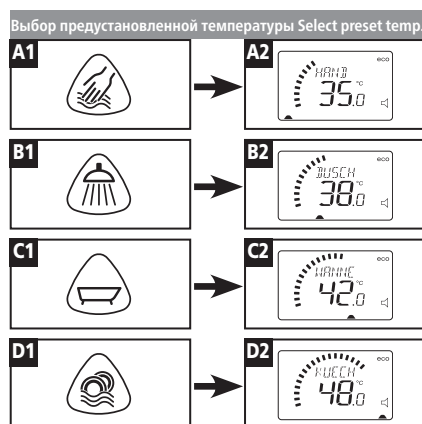

Примечание: Если настройка температуры устанавливается на значение ниже 20 °C (кнопкой со стрелкой) , на дисплее появляются символы "--" и прибор отключает функцию нагрева.

Примечание: Если водонагреватель осуществляет нагрев воды для душа и управляется системой дистанционного управления, максимальная температура в начальной фазе подачи воды будет снижена. Данное ограничение нельзя изменить.

Programme keys

The four programme keys at the device allow to quickly select the preset temperature.

The factory setting for application "hand wash" is 35 °C, for application "shower" it is 38 °C, for application "bath tub" it is 42 °C, and for application "kitchen" it is 48 °C.

You can assign your own settings for the programme keys:

Select the desired temperature via the arrow keys and . Prolonged pressing (at least 3 seconds) of one of the four programme keys stores the previously selected temperature. The display confirms by "--OK--" and an acoustic signal will resound.

The stored temperature is now available to you each time you press the corresponding programme key.



Программные кнопки

Четыре программные кнопки на приборе позволяют быстро выбрать предустановленное значение температуры.

Заводская настройка для режима "рукомойник" – 35 °C, для режима "душ" – 38 °C, для режима "ванна" – 42 °C, и для режима "кухня" – 48 °C.

3. Эксплуатация

3. How to use

Flow (Расход)

Объемный расход в л/мин.

Temp in (Температура на входе)

Значение температуры воды на входе (°C).

Temp out (Температура на выходе)

Значение температуры воды на выходе (°C).

Power (Питание)

Текущее значение энергопотребления (в кВт).

Control value (Контрольное значение)

Калибровочное значение системы управления.

Diagnostics (Диагностика)

Показывает последние десять диагностических сообщений.

Signal (Сигнал)

Текущее качество I²C-соединения в %.

Software version (Версия ПО)

Информация об установленном программном обеспечении.

Примечание: Значения меню информации не подлежат изменению. Они приведены исключительно для информации.

Примечание: Значения приводятся исключительно для информации и не предназначены для целей оплаты счетов за электроэнергию.

Signal

Indication of the current I²C-connection quality in %.

Software version



Information about installed software version.





Note: Values of the Info menu cannot be modified or entered. Above mentioned values are only given for your information!



Note: The values are for information only and are not suitable for billing purposes.

Setup menu

The setup menu offers a variety of adjustabilities, affecting the performance and the display of the appliance.

Press the setup key  and the info key  simultaneously for at least 3 seconds to call up the setup menu, the display confirms by "setup".



Using the arrow keys  and  you can switch over to the individual parameters. The setting mode of the individual parameter (e.g. tone) is activated by pressing the setup key , the display flashes. You can now select the new parameter value with the arrow keys  and .

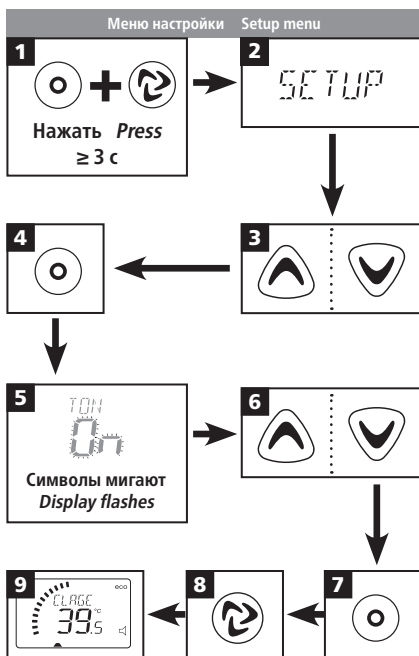



The new parameter value is stored when pressing the setup key  again. With info key  you will get back to the standard display.





Меню настроек

Меню выбора настроек позволяет задать большой диапазон настроек, влияющих на работу прибора.

Чтобы войти в меню настроек, одновременно нажмите кнопку настройки  и кнопку информации  и удерживайте их нажатыми не менее 3 секунд. На дисплее появится подтверждение в виде слова "setup".

С помощью кнопок со стрелками  и  осуществляется переход от одного параметра к другому. Режим настройки отдельного параметра (напр., сигнала нажатия кнопок) активируется нажатием кнопки настройки , после чего значение на дисплее начинает мигать. После этого кнопками  и  можно выбрать новое значение параметра.

Очередным нажатием кнопки настройки  новое значение параметра сохраняется в памяти прибора. Чтобы вернуться к стандартному виду дисплея, нужно нажать кнопку информации .

3. Эксплуатация

3. How to use

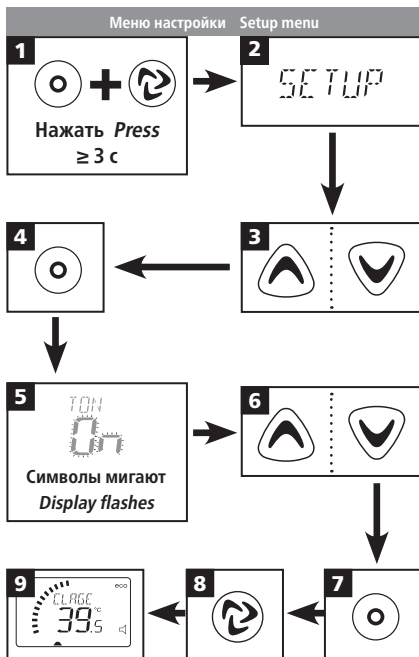

Порядок следования элементов меню настройки



Возможна настройка следующих параметров:

Language (Язык)

Выбор языка меню.

Варианты настройки:

- "1" Немецкий
- "0" Английский

Tone (Сигнал нажатия кнопок)

Активирование и деактивирование сигнала нажатия кнопок.

Варианты настройки:

- "on" сигнал нажатия кнопок активирован
- "--" сигнал нажатия кнопок деактивирован

Background light (Подсветка)

Активирование и деактивирование подсветки дисплея

Варианты настройки:

- "on" Подсветка постоянно горит
- "At" Подсветка автоматически загорается при нажатии кнопок и через некоторое время автоматически гаснет
- "--" Подсветка отключена

Charges per kWh (ct) (Стоимость кВт электроэнергии (в евроцентах))

Позволяет ввести тариф на электроэнергию.

Варианты настройки:

- от 0 евроцентов до 199,90 евро

Clock (Время)

Доступны следующие настройки

Варианты настройки:

- "h" часы
- "min" минуты
- "s" секунды

Кнопка информации (i) позволяет выбрать значение для его изменения ("h", "min" или "s").

Изменение выбранного значения осуществляется кнопками (left) и (right).

Чтобы сохранить новое значение, необходимо нажать кнопку настройки (OK).

Возврат к стандартному виду дисплея осуществляется нажатием кнопки информации (i).

Примечание:

Когда выбран режим "s", нажатием кнопки со стрелкой (left) значение на дисплее обнуляется.

Кнопкой (left) деактивируется отображение времени.

Individual parameter as follows:

Language

Operating language can be selected.

Setting options:

- "1" German
- "0" English

Tone

Activation and deactivation of key tone.

Setting options:

- "on" key tone activated
- "--" key tone deactivated

Background light

Activation and deactivation of display background light

Setting options:

- "on" background light constantly on
- "At" background light switches on automatically e.g. when keys are pressed, and switches off automatically after some time
- "--" background light off

Charges per kWh (ct)

The relevant electricity tariff can be entered.

Setting options:

- from 0 ct to 199,90 €

Clock

Time settings can be done

Setting options:

- "h" hours
- "min" minutes
- "s" seconds

The info key (i) selects the clock parameter to be changed ("h", "min" or "s").

The arrow keys (left) and (right) changes the set value shown.

Pressing the setup key (OK) stores the new value.

With info key (i) you will get back to the standard display.

Note:

The arrow key (left) resets the display to zero when mode "s" is chosen.

The arrow key (left) deactivates the display of the clock.

3. Эксплуатация

3. How to use

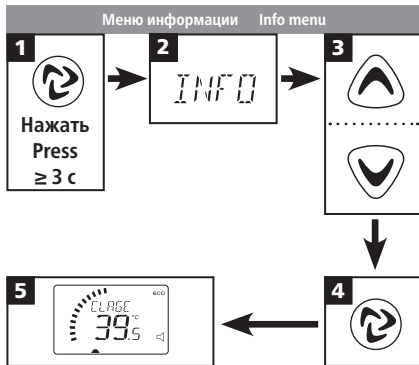

Порядок следования элементов меню информации:

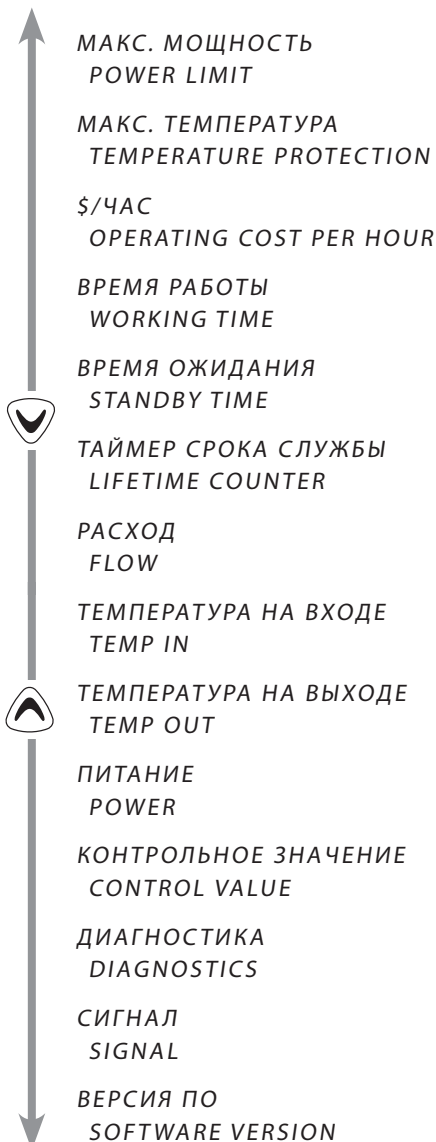

Вы можете присвоить другие значения температуры программным кнопкам:

Выберите необходимую температуру с помощью кнопок со стрелками \blacktriangledown и \blacktriangle . Длительным нажатием (не менее 3 секунд) одной из четырех программных кнопок сохраняется ранее выбранная температура. На дисплее отображается подтверждение "--ОК--" и звучит звуковой сигнал.

Теперь каждый раз при нажатии соответствующей программной кнопки нагрев будет осуществляться до измененного значения температуры.

Меню Info (Информация)

В меню Info (Информация) представлена подробная информация о различных параметрах.

Чтобы вызвать меню информации, нажмите кнопку информации Info не менее чем на 3 с. На дисплее появится подтверждение "Info".

С помощью кнопок со стрелками \blacktriangledown и \blacktriangle осуществляется переход к информации по отдельным параметрам. Возврат к стандартному виду дисплея осуществляется нажатием кнопки информации Info .

Отображается информация по следующим параметрам:

Power limit (Максимальная мощность)

Текущее максимальное значение мощности прибора (в кВт).

Temperature protection (Максимальная температура)

Показывает, включена ли защита от ошпаривания.

Operating cost per hour (Стоимость электроэнергии в час)

Текущий уровень энергопотребления в евро/час.

Working time (Время работы)

Общее время, в течение которого прибор работал на нагрев, в секундах / минутах / днях / годах.

Standby time (Время нахождения в режиме ожидания)

Время, прошедшее с даты последнего включения электропитания прибора, в секундах / минутах / днях / годах.

Lifetime counter (Таймер срока службы)

Общее время работы в секундах / минутах / днях / годах.

Info menu

The Info menu offers a variety of display values, that provide information on various parameters.

Press the info key Info for at least 3 seconds to call up the Info menu, the display confirms by "Info".

Using the arrow keys \blacktriangledown and \blacktriangle you can switch over to the individual display information. With info key Info you will get back to the standard display.

Individual display values as follows:

Power limit

Informs about the current maximum power rating (kW) of the appliance.

Temperature protection

Information, if temperature protection is activated or deactivated.

Operating cost per hour

Indication about the current energy consumption given in Euro per hour.

Working time

Indication of total operating time of the heating given in seconds / minutes / days / years.

Standby time

Indication of the operating time since latest connection of the appliance to the supply voltage given in seconds / minutes / days / years.

Lifetime counter

Indication of the total operating time of the appliance given in seconds / minutes / days / years.

Flow

Indication of current flow rate given in l/min.

Temp in

Indication of inlet temperature (°C).

Temp out

Indication of outlet temperature (°C).

Power

Indication of current power consumption (kW).

Control value

Indication of calibration value of the control system.

Diagnostics

Indication of the last ten diagnostic messages.

3. Эксплуатация

3. How to use

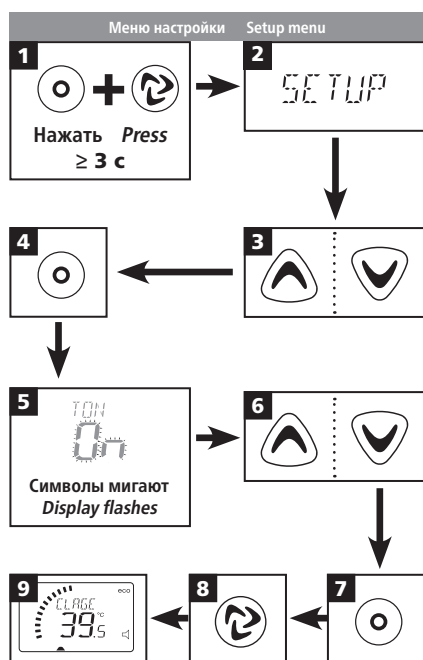

Порядок следования элементов меню настройки

**Load decrease (Снижение нагрузки)**

Установка параметров снижения нагрузки.

Варианты настройки:

- "0" стандартный режим работы, заводская настройка
- "1" работа со стандартным реле снижения нагрузки
- "2" работа с чувствительным реле снижения нагрузки

Lock level (Уровень блокировки)

Ограничение сложности эксплуатации прибора.

Варианты настройки:

- "0" без ограничений (заводская настройка)
- "1" сброс к заводским настройкам посредством кнопки (обратный отсчет) не возможен, параметры можно просматривать, но нельзя изменить в меню настроек
- "2" то же, что и в пункте "1", плюс нельзя открыть меню настроек
- "3" то же, что и в пункте "2", плюс запрет на изменение предустановленных номинальных значений (рукомойник, душ, ванна, кухня)
- "4" то же, что и в пункте "3", плюс запрет на изменение номинальных значений

Flow limit (Ограничение расхода)

Настройка ограничения объемного расхода.

Варианты настройки:

- "--" без ограничения расхода
- "At" автоматическая регулировка, т.е. расход регулируется таким образом, чтобы обеспечить поддержание заданной температуры
- "Eco" расход не превышает 8,0 л/мин напр., "9,0" расход ограничен установленным значением

Примечание:

В режиме "Eco" когда установлена температура не выше 43 °C на дисплее отображается "Eco".

Temperature limit (Максимальная температура)

Предельную температуру можно установить на любое значение в рамках заданного диапазона.

Чтобы включить ограничение температуры, необходимо активировать уровень блокировки путем установки перемычки. См. руководство по монтажу.

Load decrease

Setting of load shedding parameters

Setting options:

- "0" standard operation, factory setting
- "1" operation with standard load shedding relay
- "2" operation with sensitive load shedding relay

Lock level

Limitation of appliance's operation complexity.

Setting options:

- "0" no restriction (factory setting)
- "1" factory reset via key (countdown) not possible, parameters can be seen but not be modified in setup menu
- "2" same as "1", additionally the setup menu cannot be opened
- "3" same as "2", additionally nominal value memory (handwash, shower, bathtub, kitchen) not changeable
- "4" same as "3", additionally nominal value not changeable

Flow limit

Setting of flow rate limitation.

Setting options:

- "--" no flow rate limitation
- "At" automatic adjustment, i.e. flow rate is limited in a way so that the selected outlet temperature is reached
- "Eco" flow rate limitation to max. 8.0 l/min e.g. "9.0" limitation to a selected value

Note:

"Eco" is displayed when operating mode "Eco" is selected and the set temperature is below 43 °C.

Temperature limit

The maximum settable temperature can be reduced to any value within the temperature limit.



The Lock level must be activated via placing the jumper to enable the limitation. Refer to the installation manual to this.

3. Эксплуатация

3. How to use

Монитор энергоэффективности

В верхней строке дисплея может отображаться различная информация.

При однократном нажатии кнопки информации  появится название выбранного монитора в виде бегущей строки. Для перехода к следующему монитору во время отображения бегущей строки нажмите кнопку информации  еще раз. Название монитора появится в виде бегущей строки.

После бегущей строки в верхней строке дисплея будет отображаться значение выбранного в данный момент параметра.

Возможна настройка следующих параметров:

CLAGE (или время, если активирован режим отображения времени)

Это стандартный режим представления дисплея, когда монитор энергоэффективности и монитор состояния не активированы. При активировании отображения времени в меню настроек время отображается только в стандартном режиме представления дисплея.

Примечание:

Элементы меню "Питание", "Расход", "Температура на входе", "Температура на выходе" и "Стоимость в час" описываются в разделе "Меню информации".

Energy last tapping (Энергопотребление с момента последнего открытия крана)

Энергопотребление с момента последнего открытия крана ГВС в Вт или кВт.

Costs last tapping (Стоимость с момента последнего открытия крана)



Показывает стоимость электроэнергии, потребленной с момента последнего открытия крана ГВС.

Water last tapping (Израсходовано воды с последнего открытия крана)

Показывает объем воды, израсходованной с момента последнего открытия крана ГВС, в литрах.

Energy Efficiency Monitor

In the top row of the display, various information can be displayed permanently.

If you press the info key  once, the name of the currently selected monitor is displayed as scrolling text. To continue to the next monitor, press the info key  a second time while the scrolling text is visible. The name of the monitor will appear as scrolling text.

After the scrolling text, the value of the currently selected parameter will be displayed permanently in the top row of the display.

Individual parameter as follows:

CLAGE (or Clock, if enabled)

This is the normal display mode without an activated Energy and Status Monitor. If the clock was enabled in the Setup menu, it is only shown in normal display mode.

Note:

The menu items "Power", "Flow", "Temp In", "Temp Out" and "Costs per hour" are explained in the chapter "Info Menu".

Energy last tapping

Energy consumption since opening the hot water tap in Wh or kWh.

Costs last tapping

Indication of the costs since opening the hot water tap.

Water last tapping

Display the amount of water since opening the hot water tap in litres.

Total energy

Display of the total accumulated energy consumption in kWh.

Total costs

Display the total accumulated electricity costs in Euro.

Total water

Indication of the total water consumption in litres.

Note: The values are for information only and are not suitable for billing purposes.

Порядок следования элементов меню "Монитор энергоэффективности":

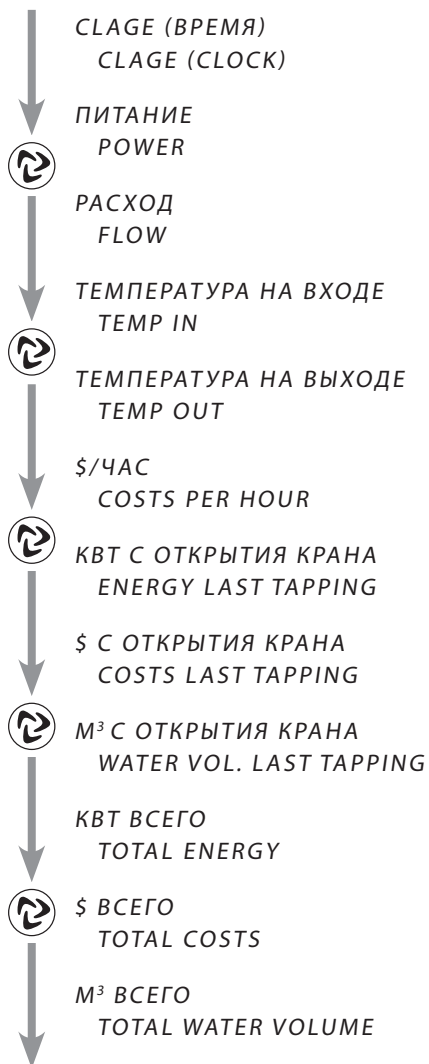

3. Эксплуатация

3. How to use

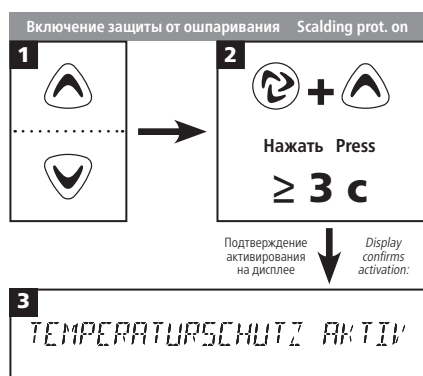
**Total energy (Общее энергопотребление)**

Показывает общее количество потребленной электроэнергии в кВт*ч.

Total costs (Общая стоимость)

Показывает общую сумму расходов на электроэнергию в евро.

Total water (Общий объем воды)

Показывает общий объем потребленной воды в литрах.

Примечание: Значения приводятся исключительно для информации и не предназначены для целей оплаты счетов за электроэнергию.

Ограничение температуры

Проточный водонагреватель оснащен опциональной функцией ограничения температуры для защиты от ошпаривания. По умолчанию данная функция отключена.

Для ее включения:

Выберите настройку максимальной температуры кнопками и , а затем одновременно нажмите кнопки и . На дисплее появится и исчезнет подтверждение активирования опции "TEMP PROTECTION ENABLED (ЗАЩИТА ОТ ОШПАРИВАНИЯ ВКЛЮЧЕНА)". После активирования функции защиты от ошпаривания установить более высокую температуру невозможно.

Для выключения:

Одновременно нажмите кнопки и не менее чем на 3 с. На дисплее появится и исчезнет подтверждение деактивирования опции "TEMP PROTECTION OFF (ЗАЩИТА ОТ ОШПАРИВАНИЯ ОТКЛЮЧЕНА)".

Возврат к заводским настройкам

Все заводские настройки можно восстановить:

- Нажмите кнопку настройки . На дисплее начнется обратный отсчет с "10" до "00". Сброс настроек произойдет при достижении значения "00". Чтобы отменить возврат к заводским настройкам, нажмите кнопку до этого момента.

Temperature limitation

This instantaneous water heater is equipped with an optional temperature limiting function. This scalding protection is deactivated in the works setting.

Switch on:

Select the limit temperature with arrow keys and , then press info key and arrow key simultaneously for at least 3 sec. The display briefly confirms the activation by "TEMP PROTECTION ENABLED". After activation of the scalding protection it is impossible to select a higher temperature.

Switch off:

Press info key and arrow key simultaneously for at least 3 sec. The display briefly confirms the deactivation by "TEMP PROTECTION OFF".

Reset to factory setting

All factory settings can be recalled:

- Press setup key , the display now counts backwards from "10" to "00" in second intervals. The appliance is reset at value "00" – if you stop pressing the key earlier, the process will be canceled.

3. Эксплуатация

3. How to use

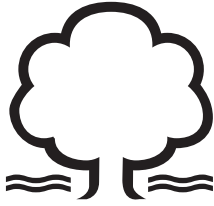
**Как снизить энергопотребление**

Установите нужную температуру на приборе и откройте кран горячей воды смесителя. Если вы почувствуете, что вода слишком горячая, не открывая крана холодной воды, уменьшите значение температуры на приборе. В противном случае будет бесполезно расходоваться часть энергии, затраченной на нагрев воды. Кроме того, температура воды, поступающей в кран холодного водоснабжения, не регулируется электроникой прибора, так что в этом случае невозможно обеспечить постоянный уровень необходимой температуры.

Максимальная мощность

Если полной мощности прибора недостаточно для нагрева разбираемого количества воды, регулирующий клапан автоматически сокращает расход, чтобы обеспечить достижение заданной температуры.

Использование с гелиосистемами

При использовании с гелиосистемами, напр., автоматический смеситель должен обеспечивать, чтобы температура воды на входе не превышала 70 °С.

В противном случае нагрев отключается, а на дисплее отображается сообщение "inlet temp too high (слишком высокая температура воды на входе)".

How to save energy

Set the exact temperature you need on the appliance and open the hot water tap. Once you feel that the water is too hot, do not add any cold water and, instead, enter a lower temperature on the appliance. If you were to add cold water, the water already heated would cool down again and valuable energy would be wasted. Moreover, the cold water added in the tap is not covered by the control range of the electronic circuitry, with the result that temperature constancy is no longer guaranteed.

Power limit

If the full output of the instantaneous water heater DSX does not suffice to heat the tapped quantity of water, the control valve automatically reduces the flow rate so that the set temperature is reached.

Operation with solar systems

When operating with solar systems, e.g. an automatic mixing tap must ensure that the inlet temperature does not exceed 70 °C.

If the inlet temperature exceeds the setpoint, the appliance is not providing any output, and the display shows "INLET TEMP TOO HIGH".

3. Эксплуатация

3. How to use

Деаэрация после техобслуживания

Данный водонагреватель оснащен автоматической функцией предотвращения образования воздушных пробок, обеспечивающей невозможность возникновения ситуаций отсутствия воды в приборе во время его работы. Тем не менее, перед первым использованием прибора необходимо выполнить процедуру деаэрации. Каждый раз после полного слива воды из прибора (например, перед проведением сантехнических работ или ремонта водонагревателя) перед тем, как продолжить эксплуатацию прибора, необходимо выполнить процедуру деаэрации.

1. Отключите проточный водонагреватель от электросети (напр., выключив предохранитель).
2. Выкрутите регулятор струи из выпускной арматуры и откройте кран холодного водоснабжения, чтобы промыть трубы и избежать загрязнения прибора и регулятора струи.
3. Откройте и закройте кран горячей воды несколько раз до тех пор, пока из подводки и прибора не выйдет весь воздух.
4. Только после этого можно восстановить подачу напряжения на прибор и установить регулятор струи на место.
5. Прибор начнет работать приблизительно через 10 секунд после открытия крана.

Чистка и уход

- Для чистки пластиковых поверхностей и арматуры достаточно использовать влажную ткань. Запрещается использовать абразивные и хлоросодержащие чистящие средства и растворители.
- Для обеспечения беспрепятственного выхода воды следует регулярно чистить аэратор-распылитель, установленный в излив смесителя, и лейку душа. Чтобы обеспечить безотказное и безопасное функционирование прибора, каждые три года рекомендуется вызывать компетентного специалиста для проверки электронных и сантехнических компонентов.

Venting after maintenance work

This instantaneous water heater features an automatic air bubble protection to prevent it from inadvertently running dry. Nevertheless, the appliance must be vented before using it for the first time. Each time the appliance is emptied (e.g. after work on the plumbing system, if there is a risk of frost or following repair work), the appliance must be re-vented before it is used again.

1. Disconnect the instantaneous water heater from the mains (e.g. via deactivating the fuses).
2. Unscrew the jet regulator on the outlet fitting and open the cold water tap valve to rinse out the water pipe and avoid contaminating the appliance or the jet regulator.
3. Open and close the hot water tap until no more air emerges from the pipe and all air has been eliminated from the water heater.
4. Only then should you re-connect the power supply again (e.g. via activating the fuses) to the instantaneous water heater and screw the jet regulator back in.
5. The appliance activates the heater after approx. 10 seconds of continuous water flow.

Cleaning and maintenance

- Plastic surfaces and fittings should only be wiped with a damp cloth. Do not use abrasive or chlorine-based cleaning agents or solvents.
- For a good water supply, the outlet fittings (special tap aerators and shower heads) should be unscrewed and cleaned at regular intervals. Every three years, the electrical and plumbing components should be inspected by an authorised professional in order to ensure proper functioning and operational safety at all times.

4. Пульт ДУ

4. Remote control

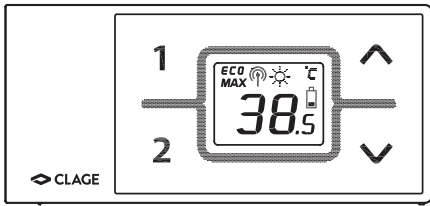

Технические данные

Технические данные		Technical data
Модель	FX Funkfernbedienung	Model
Рабочее напряжение	3 В	Operating voltage
Тип элементов питания	2 щелочных элемента питания типа AAA	Type of battery
Тип защиты	IP 20	Type of protection
Дальность сигнала	10 м с учетом препятствий	Transmission range
Мощность сигнала	макс. 1 мВт	Transmission power
Частота приема и передачи	868,3 МГц	Transmission and receiving frequency
Излучение	ненаправленное	Radiation
Аттестации	Европа EN 300 220 / CE	Approvals

1) Не используйте перезаряжаемые элементы питания

1) Do not use rechargeable batteries.

Монтаж настенного кронштейна

- **Перед монтажом настенного кронштейна убедитесь, что предполагаемое место монтажа радиосигнала пульта ДУ.**

- Стеной кронштейн пульта ДУ может быть закреплен на твердой ровной поверхности (напр., плитке) с помощью клейкой ленты, входящей в комплект поставки, как показано на рис. А (для чего необходимо снять защитную пленку), либо с помощью соответствующих крепежных деталей (диаметром 4 мм) как показано на рис. В.

- При использовании клейкой ленты: в связи с сильными адгезионными качествами клейкого слоя невозможно будет в дальнейшем скорректировать положение пульта ДУ. Поэтому при монтаже настенного кронштейна пульта ДУ с использованием клейкой ленты сразу уделите внимание его горизонтальному выравниванию.

- Пульт ДУ удерживается на настенном кронштейне магнитом.

Ввод в эксплуатацию

После того, как в пульт ДУ будут вставлены элементы питания, на его дисплее в течение 4 секунд будут отображаться все символы. После настройки параметров питания на дисплее пульта ДУ появится текущая настройка температуры (заводская настройка – 38 °С) и состояние прибора.

Mounting the wall bracket

- **Before attaching the wall bracket to the wall, ensure that the remote control has radio contact to the instantaneous water heater from its designated position.**

- The wall bracket of the remote control can either be attached securely with the included adhesive tape, after stripping off the protection film (as shown in the figure A), on a rigid board (e.g. tile) or with suitable dowels (Ø 4 mm) and screws (as shown in the figure B).

- When using the adhesive tape it is not possible to further adjust the position because of the strong adherence of the glue. Therefore, pay attention to a horizontal alignment when attaching it.
- The remote control is magnetically retained at the wall bracket.

Initial operation

After inserting the batteries in the remote control its display indicates all symbols for about 4 seconds. By the time the power settings have been carried out, the remote control indicates the current setpoint (factory setting 38 °C) and the state of the appliance. In case of a failing radio contact, the display indicates "no" and a cyclical, flashing radio symbol (see Troubleshooting).

If the water heater supplies a shower, the water temperature is limited to a maximum of 55 °C. Refer to the operating and installation instructions of the water heater.

Рис. А.
Установка с помощью
клеякой ленты



Рис. В.
Опциональная
установка с помощью
крепежных деталей



4. Пульт ДУ



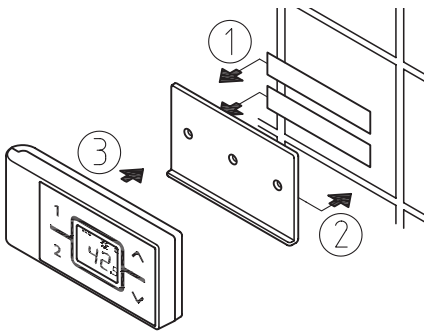
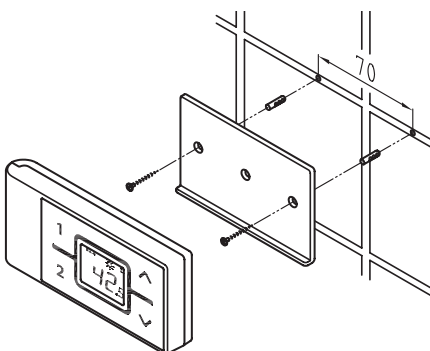

В случае отсутствия связи между прибором и пультом ДУ на дисплее пульта отображается "no" и мигающий символ передачи сигнала (см. "Диагностика и устранение проблем").

Если водонагреватель осуществляет нагрев воды для душа, максимальная температура ограничена уровнем 55 °С. См. инструкции по монтажу и эксплуатации на водонагреватель.

Регистрация пульта ДУ в водонагревателе

Прибор поставляется с уже зарегистрированным пультом ДУ.

Повторная регистрация выполняется после сброса настроек прибора или если на дисплее пульта ДУ постоянно отображается "no".

1. Убедитесь, что на прибор подается напряжение.
2. Извлеките элементы питания из пульта ДУ. Дождитесь когда все символы погаснут. Вставьте элементы питания, после чего на его дисплее в течение 4 секунд будут отображаться все символы. В течение этого времени нажмите и удерживайте кнопки со стрелками  и . После того, как на дисплее появится текущий радиоканал (1 – 99) и мигающий символ передачи сигнала, отпустите кнопки.
3. С помощью кнопок  и  выберите нужный канал. Чтобы подтвердить выбранный канал, нажмите кнопку . Дисплей переходит в режим регистрации и отображает "--" и мигающий символ передачи сигнала.
4. Поднесите пульт ДУ к прибору.
5. Дисплей переключается на отображение значения уставки.

Примечание: При первоначальной установке мы рекомендуем изменить радиоканал.

В случае неудачной регистрации на дисплее отображается "no" и мигающий символ передачи сигнала в течение 45 секунд. Пульт ДУ переходит из режима регистрации в режим ожидания. Нажатием кнопки осуществляется возврат к режиму регистрации.







4. Remote control

Registration of remote control at the instant water heater

The remote control is registered as-delivered condition.

Only register again after performed work reset at the DSX or when the remote control display continually indicates "no".

1. Make sure that the power supply to the instantaneous water heater is switched on (fuse).
2. Remove the batteries until the display expires. After inserting the batteries, the display indicates all symbols for about 4 seconds. During this time, press and hold the arrow keys  and  for a short time. Then the display shows the current channel (1 to 99) and a flashing radio symbol.
3. Using the arrow keys  and  chooses the desired channel. Press key  to confirm the selected channel number. The display changes to registration mode and shows "--" as well as a flashing radio symbol.
4. Place the remote control directly in front of the instantaneous water heater.
5. The display switches to the setpoint value display.

Note: For initial installation we basically recommend to change the radio channel.

In the case of an unsuccessful registration the display indicates "no" by a flashing radio signal after 45 seconds. The remote control quits the registration process and switches to standby mode. By pressing a key the registration process will be repeated.

Notes:

- With no remote control registered or without working radio connection, the instantaneous water heater heats to the prior selected set temperature .
- For the professional: After a reset at the water heater (refer to installing instructions, chapter "Reinstallation") a registration is required!

4. Пульт ДУ

Внимание:

- В отсутствие зарегистрированного пульта ДУ или рабочего соединения прибор осуществляет нагрев воды до предустановленной температуры.
- Для специалиста: После сброса настроек на водонагревателе (см. Инструкции по монтажу, раздел "Повторный монтаж") требуется повторная регистрация пульта ДУ!

Примечания по безопасности

- В случае неисправности пульта ДУ сразу же извлеките из него элементы питания.
- Не подвергайте пульт ДУ воздействию влаги.
- Разряженные элементы питания могут протечь и вывести из строя пульт ДУ. Поэтому рекомендуется заменить их сразу же, как только на дисплее появится символ батарейки или как только пульт ДУ перестанет реагировать на нажатие кнопок.
- Если пульт ДУ не планируется использовать в обозримом будущем, извлеките элементы питания.
- После нажатия кнопки пульт ДУ обновляется каждые 10 секунд пока течет вода. Когда вода перестает течь, пульт ДУ обновляется еще 3 раза.
- Если связь с пультом ДУ отсутствует, прибор нагревает воду до предустановленной температуры.

Замена элементов питания

Когда символ  начнет мигать, замените элементы питания. Не используйте перезаряжаемые элементы питания!

Утилизация

Элементы питания могут содержать опасные для экологии вещества. Поэтому отработавшие элементы питания нельзя выбрасывать вместе с бытовыми отходами. Найдите возможность сдать их в специальные пункты приема.

После завершения срока службы пульта ДУ перед его утилизацией необходимо извлечь из него элементы питания.

4. Remote control

Safety notes

- At malfunction of the remote control remove the batteries immediately.
- Do not expose the remote control to moisture.
- Flat batteries can leak and damage the remote control. Hence, replace flat batteries right away as soon as battery symbol lights up in the display or the remote control does not response after keystroke.
- When the remote control is not to be used in the long term, remove the batteries.
- After a keystroke the remote control refreshes every 10 seconds when water is flowing. When the water flow stops the remote control refreshes again 3 more times.
- Without working radio connection, the appliance heats to the prior selected set value.

Battery replacement

Replace the batteries with new AAA-batteries when the battery symbol  flashes up. Do not use rechargeable batteries!

Disposal

Batteries may contain environmentally hazardous substances. Therefore, used batteries must be disposed of at special collecting points and not be mixed with general household waste.

At the end of the remote control's lifetime, the batteries must be disposed of separate from the appliance.

5. Диагностика и устранение проблем



Ремонтные работы должны осуществляться исключительно уполномоченным специалистом.

Если вы не можете решить проблему своими силами с помощью данной таблицы, обратитесь в авторизованную службу, осуществляющую обслуживание наших изделий в вашей стране. Пожалуйста, будьте готовы сообщить идентификационные данные вашего прибора.

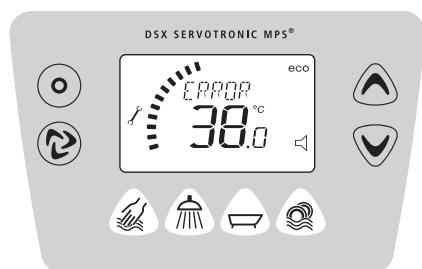

Проточный водонагреватель является надежным изделием, прошедшим многоступенчатую процедуру контроля качества перед отгрузкой покупателю. Тем не менее, возможность возникновения мелких неисправностей не исключается. В этом случае сначала выключите и включите предохранитель для перезапуска электроники. Затем попытайтесь устранить проблему с помощью следующей таблицы. Это позволит избежать ненужных расходов, связанных с вызовом специалиста.

Проблема	Причина	Решение
Вода не нагревается, цифровой дисплей не загорается	Сработал главный предохранитель	Сбросьте или включите предохранитель
	Сработало предохранительное реле давления	Свяжитесь с сервисной службой
Вода не нагревается, цифровой дисплей загорается	Сработал термopредохранитель	Свяжитесь с сервисной службой
На дисплее отображается символ ошибки "отвертка"	Система управления выключена	Выключите и включите предохранитель. Если символ отвертки не исчезает, свяжитесь с сервисной службой
Слишком слабый поток воды из крана ГВС	Выпускная арматура загрязнена или заизвесткована	Очистите лейку душа, регулятор струи и сетчатые фильтры
	Фильтр тонкой очистки загрязнен или заизвесткован	Вызовите специалиста для очистки фильтра
Вода не нагревается до заданной температуры	Слишком высокий объемный расход	(Повторно) включите клапан с электроприводом
	Смешивание с холодной водой в смесителе	Откройте только кран горячей воды; установите температуру, проверьте температуру воды, выходящей из крана
Дисплей: "INLET TEMP TOO HIGH" (СЛИШКОМ ВЫСОКАЯ ТЕМПЕРАТУРА ВОДЫ НА ВХОДЕ)"	Температура воды на входе превышает номинальную температуру	Уменьшите температуру поступающей в прибор воды
Прибор не реагирует на нажатие кнопок на приборе	Корпус не установлен надлежащим образом	Установите корпус как следует
Загорается символ батарейки	Разряжены элементы питания	Вставьте два новых элемента питания типа ААА в пульт ДУ
Дисплей: "no" и прибор не реагирует на команды с пульта ДУ	Превышено расстояние действия сигнала	Поднесите пульт ДУ ближе к прибору, нажмите кнопку
	Помехи от других устройств	Переключитесь на другой радиоканал
Дисплей: мигает "--" и символ передачи сигнала	Идет регистрация	Держите пульт ДУ перед водонагревателем

5. Trouble-shooting and service



Repairs must only be carried out by authorised professionals.

If a fault in your appliance cannot be rectified with the aid of this table, please contact the service organisation of your importer or the Central Customer Service Department. Please have the details of the typeplate at hand.

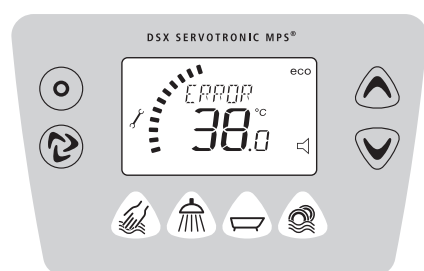

CLAGE GmbH
Customer Service
Pirolweg 1–5
21337 Lüneburg
Germany

Tel: +49 4131 8901-40
Fax: +49 4131 8901-41
Email: service@clage.de

This instantaneous water heater was manufactured conscientiously and checked several times before delivery. Should malfunctions nevertheless occur, it is usually only due to a bagatelle. First attempt to switch the house fuses off and on again in order to reset the electronics. Next, try to remedy the problem with reference to the following table. In doing so, you will avoid unnecessary expense of customer service assistance.

Problem	Cause	Solution
Water stays cold, digital display does not light up	Master fuse tripped	Renew or activate fuse
	Safety pressure cut-out tripped	Contact customer service
Water stays cold, digital display does light up	Safety thermal cut-out tripped	Contact customer service
Display shows error symbol "screwdriver"	Control system has switched off	Switch fuses off and on. If symbol "screwdriver" is still indicated, contact customer service
Flow rate of hot water too weak	Outlet fitting dirty or calcified	Clean shower head, jet regulator or sieves
	Fine filter dirty or calcified	Let clean fine filter by customer service
Selected temperature is not reached	Water flow rate too high	(Re)activate motor-driven valve
	Cold water has been added via the tap	Tap hot water only; set temperature, check outlet temperature
Display: "inlet TEMP TOO HIGH"	Inlet temperature exceeding nominal temperature	Reduce inlet temperature
No response upon key press on device	Hood is not fitted properly	Refit the hood properly
Symbol "battery" lights	Flat batteries	Insert two new type AAA batteries in the remote control
Display: "no" and appliance does not response to the remote control	Transmission range exceeded	Place the remote control closer to the appliance, press key
	Disturbance through other radio emitters	Repeat login with different radio channel
Display: "- -" and radio symbol flashes	Registration in process	Hold the remote control in front of the water heater

Справочная таблица



Установка температуры

	-1 °C		+1 °C
--	-------	--	-------

Зона комфорта 0 – 42,0 °C

	-0,5 °C		+0,5 °C
--	---------	--	---------

Выбор предустановленной температуры

	35.0
	38.0
	42.0
	48.0

Сохранение температуры

-
- Нажать ≥ 3 с**
- OK

Информационное меню

- Нажать ≥ 3 с**
- INFO
-
-
-

Меню выбора настроек

- + **Нажать ≥ 3 с**
- SETUP
-
-
- TON 0h
Значения на дисплее мигают
-
-
-
-

Включение защиты от ошпаривания

-
- + **Нажать ≥ 3 с**
Подтверждение активирования на дисплее
- TEMPERATURSCHUTZ AKTIV

Выключение защиты от ошпаривания

- + **Нажать ≥ 3 с**
Подтверждение деактивирования на дисплее:
- TEMPERATURSCHUTZ AUS

Сброс

- Нажать и держать**
- 09, 08, 07, ...
- 00

Сброс выполнен